



操作說明

窗口式冷氣機

型號： RC-X7HA
RC-X9HA
RC-X12HA
RC-X18HA

感謝您購買 **Rasonic** 樂信牌窗口式冷氣機。在安裝本機前，請仔細閱讀用戶指南，並妥善保存用戶指南以備日後參考。

目錄

感謝您選購本冷氣機。我們的設計可發揮最佳效能並將噪音減至最低，使室內保持舒適。在操作本機之前，請仔細閱讀本操作說明，並妥善保存此說明以備日後參考。



結構及安裝

注意事項	1
功能	2
操作條件	3
電力要求	3
安裝	4
安裝注意事項	7



操作步驟

組件名稱	8
風向調整	8
遙控器操作步驟	9
遙控面板	14
操作提示	15



保養及維修

注意	16
保養及維修	17
故障排除指南	18
售後服務	19

重要訊息：

本設備不適合身體、感官或精神能力欠佳或缺乏經驗和知識的人士（包括兒童）使用。除非他們曾獲負責其安全的人士就使用本設備作出監督或指導。

應監管兒童，確保他們不會將本設備當作玩具。

必須按照政府電路規定安裝本設備。

電源線如有損壞，必須由製造商、其維修代理商或合資格人員更換，以免發生危險。

在操作本機之前，請仔細閱讀本操作說明。

本說明所示圖解可能與實物有別，請以實物為準。

圖示說明



危險

表示一個危險情況，如不避免有關情況，將導致死亡或嚴重傷害。



警告

表示一個危險情況，如不避免有關情況，可導致死亡或嚴重傷害。



注意

表示一個危險情況，如不避免有關情況，或會導致輕微或中度的傷害。

重要

表示重要但不關乎危險情況的資訊，用於表示財物損毀的風險。



表示可被歸類為「警告」或「注意」的危險情況。

● 注意事項

⚠ 警告

兒童不得將本設備當作玩具。

兒童在沒有監督下，不得對本設備進行清潔和維護。

必須按照政府電路規定安裝冷氣機。

冷氣機應該正確接地，不正確接地可導致觸電。

- 本設備可供8歲及以上的兒童以及身體、感官或精神能力欠佳或缺乏經驗和知識的人士使用，前提是他們已經接受有關安全使用本設備的監督或指導，並了解涉及的危險。
- 切勿將冷氣機連接到多用途插座，否則可引致火警。
- 必須安裝空氣開關，否則可導致故障。
- 切勿將水潑灑在遙控器上，否則遙控器可能會損壞。
- 切勿在冷氣機上噴水。這可能會導致觸電或故障。
- 切勿將手指或物體插入進風口或出風口。這可能會導致人身傷害或機件損壞。
- 切勿踩踏在冷氣機上，或在冷氣機上放置重物。這可能會造成機件損壞或人身傷害。
- 切勿阻塞出風口或進風口。這可能會導致故障。
- 必須在斷電後才清洗冷氣機，否則可能會導致觸電。
- 切勿自行維修冷氣機。這可能會導致觸電或機件損壞。如有需要維修冷氣機，請聯絡經銷商。
- 必須由合資格的專業人員進行保養，否則可能會導致受傷或機件損壞。
- 本設備不適合身體、感官或精神能力欠佳或缺乏經驗和知識的人士（包括兒童）使用，除非他們獲得監督或指導。
- 應監管兒童，不得讓兒童將本設備當作玩具。

安裝冷氣機時必須安裝短路保護和漏電保護裝置。

必須根據所屬地區的安全規定，使用符合規例的電源電路和斷路器。

操作溫度範圍

※ 操作溫度範圍	室內部分DB/WB(°C)	室外部分DB/WB(°C)
最高製冷溫度	32/23	43/-
最高製暖溫度	27/-	24/18

淨冷型號的操作溫度範圍(室外溫度)為18°C~43°C。

● 功能

簡介

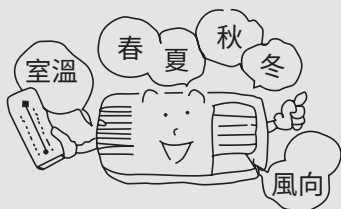

窗口式冷氣機能夠調節室內溫度並有效除濕。為您的工作、學習和生活帶來便利。冷氣機能廣泛用於住宅、商舖、酒店、辦公室、圖書館和實驗室等地點。

在炎夏降溫

在炎炎夏日，冷氣機可以透過抽走熱力使室內空氣冷卻下來。



在雨季或潮濕季節除濕

冷氣機能在不降低室溫的情況下除濕，使室內空氣乾爽舒適。



保持空氣新鮮

打開防風門以保持室內的空氣新鮮。





● 操作條件

- 請按照以下正確的條件操作冷氣機。

COOL (製冷) 模式操作	DRY (除濕) 模式操作
<p>室外溫度應在18°C至43°C之間，否則冷氣機可能會損壞。</p> <p>室內濕度應低於90%，否則冷氣機表面可能會凝結水珠，甚至在操作一段長時間後，出現滴水情況。然而，此乃正常表現。</p>	<p>室外溫度應在18°C至43°C之間，否則冷氣機可能會損壞。</p>

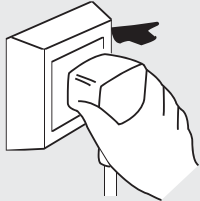
● 電力要求

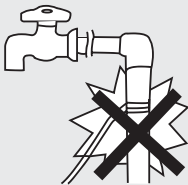
	<p>* 若電壓過高，將損毀電器組件。 若電壓過低，壓縮機會劇烈振動，以至損壞冷凍劑系統，並很容易導致壓縮機和電器組件無法操作。</p>	
	<p>地線必須連接。 * 必須使用專用插座，而且插座和線路必須符合有關線路的規定，接駁地線的方法亦必須可靠。 * 在固定電路中，必須有電力容量足夠的漏電保護開關，空氣開關亦必須有充足的空間。</p>	
<p>地線 為確保可靠接駁地線，切勿將地線接駁到以下位置：</p>		
<p>水管 </p>		

● 安裝

安裝注意事項：

窗口式冷氣機為貴重設備，安裝不當會導致嚴重損毀！
請聯絡專業技術人員安裝本機，切勿自行安裝，否則
我們不會對此類損毀負責。



安裝位置：

- 必須能方便排走冷凝水。
- 將冷氣機安裝在遠離電視機或收音機等裝置的位置，以避免干擾影像或聲音。
- 在空氣充滿鹽份的沿海地區、靠近溫泉並受硫磺氣體污染的地方、或其他特別地區，在使用冷氣機前，請聯絡零售商。
- 避免安裝於可能洩漏易燃氣體的地方。
- 避免其他熱源或陽光直射。
- 避免安裝於兒童容易接觸的地方。
- 切勿在洗衣房、浴室、淋浴間或泳池附近使用本機。
- 若將附有遙控器的窗口式冷氣機安裝在高電磁干擾的地方，在使用前應先聯絡零售商，以避免在使用時發生故障。

安裝方法：

- 請選擇一個周圍沒有障礙物及容易連接到插座的安裝位置。
- 請準備一個較冷氣機尺寸稍大的安裝孔口。
- 請根據下圖選擇安裝空間。

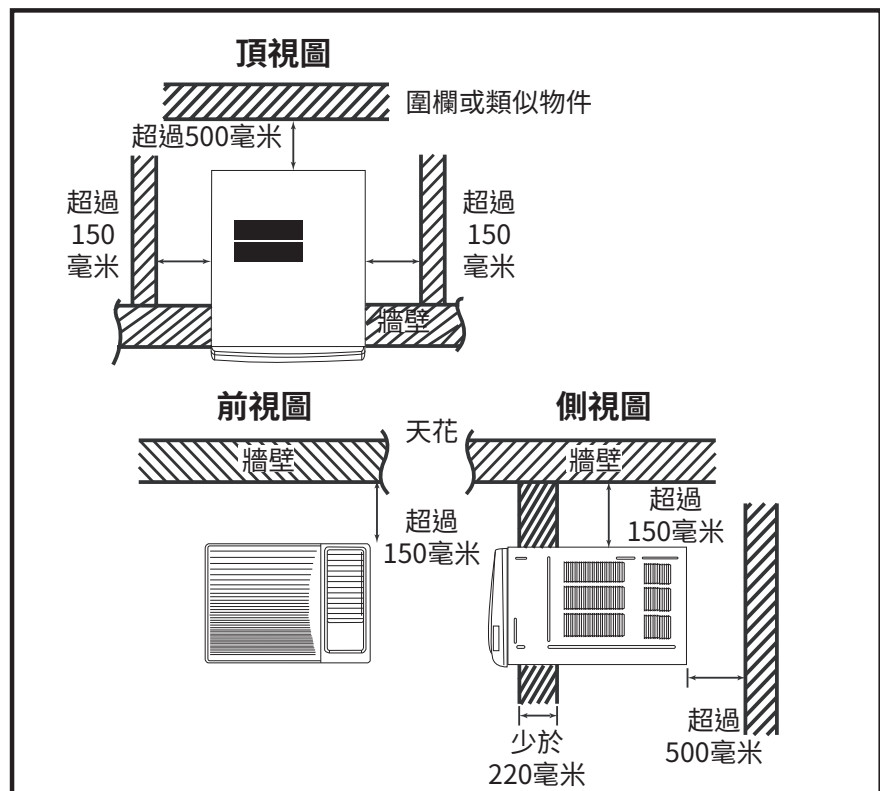

安裝步驟:

1. 從前方面板撕走貼紙。
2. 將冷氣機放入安裝孔口。
 - 安裝冷氣機時，應將機身後方向下傾斜，以防止擴大噪音和震動。(傾斜6-10毫米) (如右圖所示)
 - 冷氣機的安裝位置必須穩固，以防止擴大噪音和震動。
3. 使用海綿或發泡膠將機身的空隙填滿。

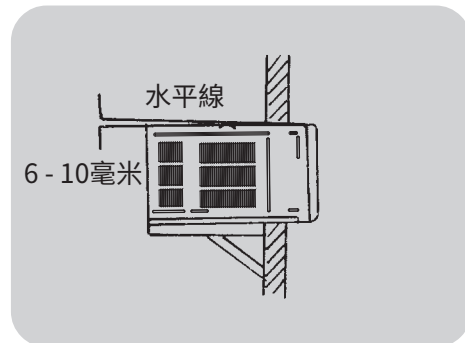

安裝配件:

- 使用鐵支架
安裝孔口必須穩固，足以承托整部冷氣機。若孔口不夠穩固，必須在室外使用鐵架支撐。
鐵架應固定在建築物外牆(如右圖所示)。
- 使用遮光板
應防止物件掉在冷氣機上，並避免冷氣機受陽光直射。若機身上方沒有上蓋，應聯絡零售商安裝遮光板。
安裝遮光板時，切勿擋住側格柵的進風口。

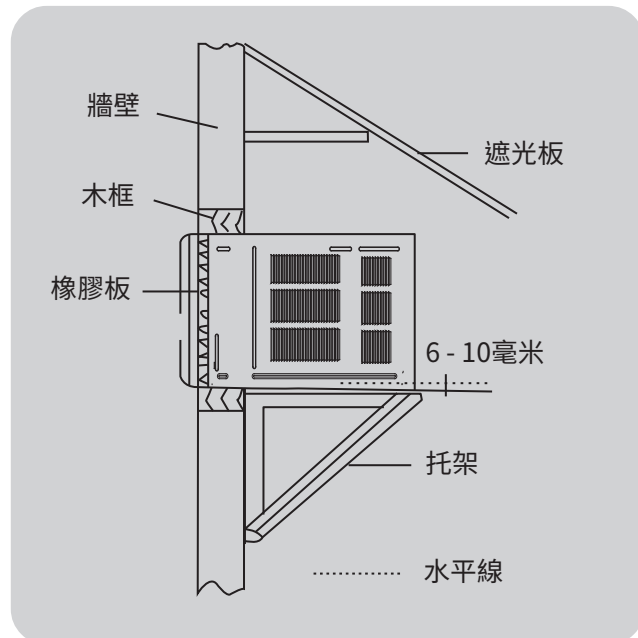

排水方法(一):

為獲得最大的製冷效果,冷氣機的設計是可以讓冷凝水濺落在冷凝器線圈上。若濺水聲令您困擾,您可根據下列步驟,安裝一個室外的排水系統,但這樣可能會輕微減低製冷效能。

1. 冷氣機後方有一個排水口。
2. 移除排水口的面蓋,然後以螺絲將排水接頭連接到排水口。
3. 將排水管連接到排水口。

註:

可在所屬地區購買排水管,以切合實際需要。

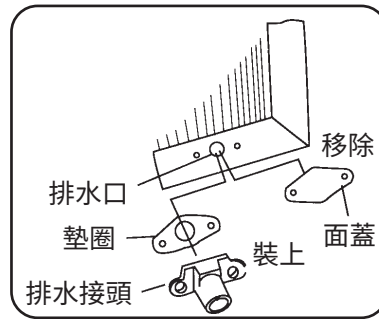

排水方法(二):

為獲得最大的製冷效果,冷氣機的設計是可以讓冷凝水濺落在冷凝器線圈上。對於淨冷型號,若濺水聲令您困擾,您可根據下列步驟,安裝一個室外的排水系統,但這樣可能會輕微減低製冷效能。

1. 從冷氣機外殼滑出底盤。
2. 從機身底板上,移去橡膠柱。
3. 用兩枚螺絲將排水盤安裝在機殼的角位。
4. 將排水管連接至在排水盤底部的排水口。
5. 將底盤滑入冷氣機外殼的原來位置。

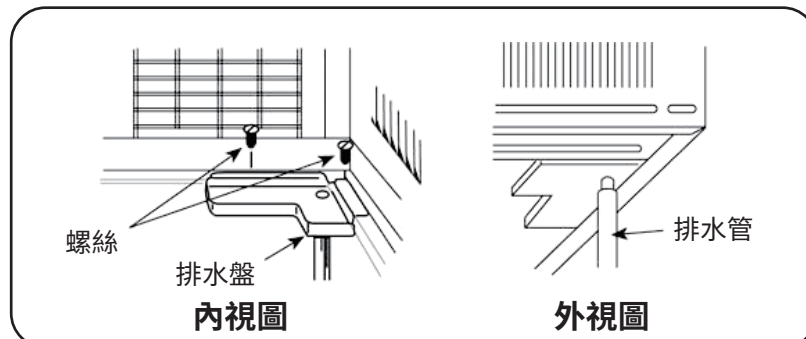

註:

- 在使用反向循環型號前,必須安裝排水盤和排水管。
- 可在所屬地區購買排水管,以切合實際需要。

● 安裝注意事項

搬移

將冷氣機搬移到其他地方之前，請先聯絡零售商。
然後必須按照專業技術人員的指導搬移冷氣機。
此外，必須就此支付費用。

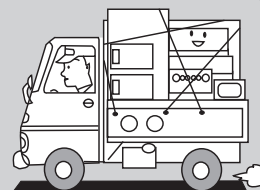

噪音

- 安裝在一個可減低噪音和震動的堅固位置。
- 切勿在室外組件的出風口前方放置任何物件，以減低噪音。
- 確保熱風或噪音不會為鄰居帶來不便。
- 如冷氣機操作時發出異常噪音，請盡快聯絡零售商。
- 使用安全的承托支架。

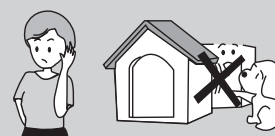

線路

- 必須妥當地連接地線。
- 必須使用專用線路。切勿使用可移除的插座，因為接觸不良可導致過熱或火警。
- 切勿用力拉扯電源線。
- 必須在固定電路安裝漏電保護開關，而漏電流應少於30mA。
- 應根據冷氣機的接線圖連接冷氣機與電源線，並將每個獨立組件互相連接。
- 必須按照政府電路規定安裝冷氣機。
- 全極斷路開關在所有電極之間，應保持至少3毫米的間距，並應以固定的線路連接。
- 應在電路上安裝空氣開關（熱磁斷路器）。
- 如電源線損壞，必須由生產商、經銷商或合資格的人員更換，以避免發生危險。
- 所有電氣工程必須根據所屬地區的線路規定進行。



● 組件名稱



風向調整

垂直風向葉

(上下調整風向)。

通過調校垂直風向葉, 可將出風方向調整為
向上、向下或直出。

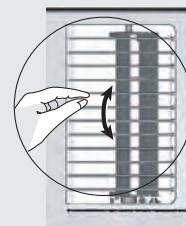

● 遙控操作步驟

遙控器按鈕

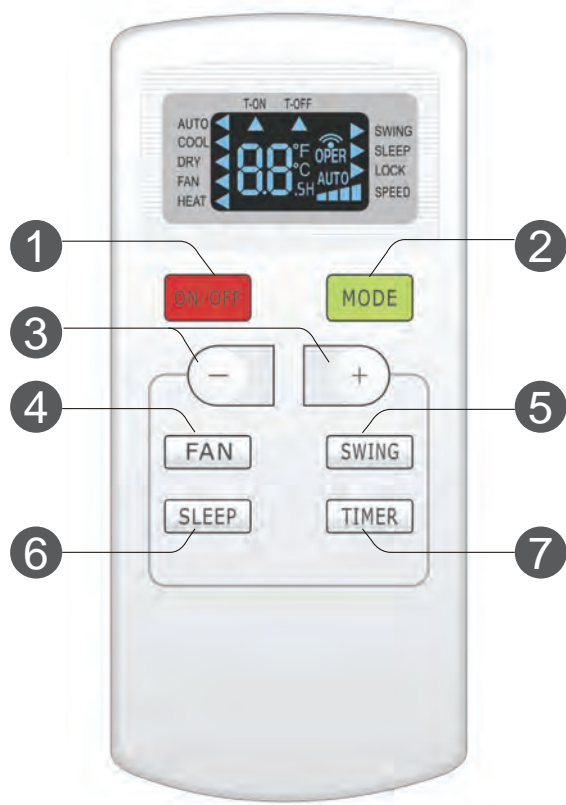

- ① ON/OFF (開/關) 按鈕
- ② MODE (模式) 按鈕
- ③ +/- 按鈕
- ④ FAN (風扇) 按鈕
- ⑤ SWING (搖擺送風) 按鈕
- ⑥ SLEEP (睡眠模式) 按鈕
- ⑦ TIMER (定時設定) 按鈕

遙控器顯示屏圖標簡介

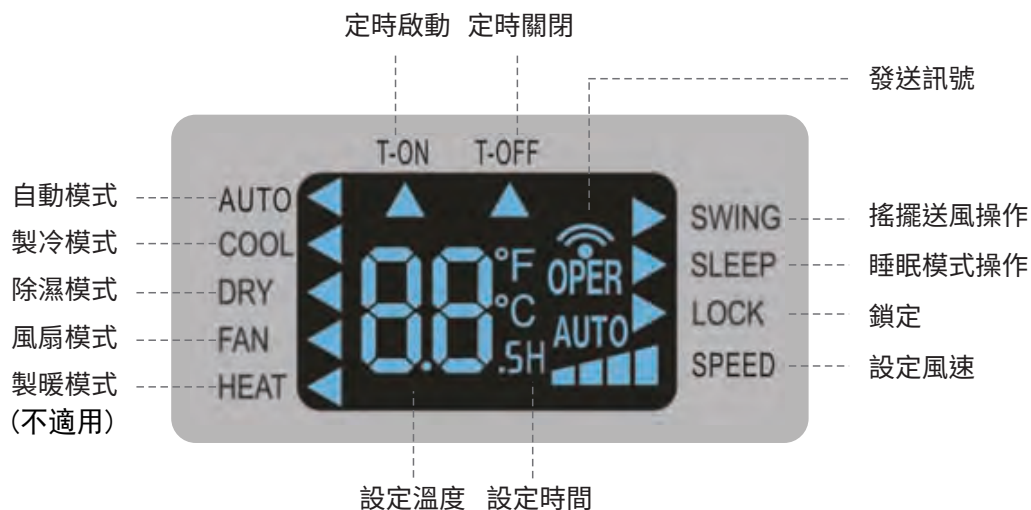

遙控器按鈕簡介

註：

- 此為通用遙控器，適用於多功能冷氣機；如個別型號不具備某些功能，當按下遙控器的對應按鈕，本機將保持原有操作狀態。
- 接通電源後（待機狀態），可以通過遙控器操作冷氣機。
- 本機啟動後，每次按遙控器上的按鈕，遙控器顯示屏上的發送訊號圖標「」都會閃爍一次。如冷氣機發出「呖」聲，表示訊號已發送到冷氣機。
- 本機關閉後，遙控器會顯示所設定溫度（如室內機組顯示屏亮起，會顯示對應的圖標）；本機啟動後，會顯示正在操作的功能的圖標。

1 ON/OFF (開/關) 按鈕

按此啟動/關閉冷氣機。

2 MODE (模式) 按鈕

每按一次可循環選擇所需模式，如下圖所示（對應的圖標「」將在選擇模式後亮起）：



- 選擇自動模式後，冷氣機將根據環境溫度自動操作。這時無法調整及顯示設定溫度。按FAN (風扇) 按鈕調整風扇速度。
- 選擇製冷模式後，冷氣機會以製冷模式運作。這時可按+或- 按鈕調整設定溫度。按FAN (風扇) 按鈕調整風扇速度。
- 選擇除濕模式後，冷氣機會在除濕模式下以低風扇速度運作。在除濕模式下，無法調整風扇速度。
- 選擇風扇模式後，冷氣機將僅以風扇模式運行。這時可按FAN (風扇) 按鈕調整風扇速度。
- 選擇製暖模式後，冷氣機會以製暖模式運作。這時可按+或- 按鈕調整設定溫度。按FAN (風扇) 按鈕調整風扇速度。（淨冷型號不能接收製暖模式訊號。如通過遙控器設置製暖模式，按開/關按鈕無法啟動冷氣機。）

3 + / - 按鈕

- 按+或- 按鈕一次，會將設定溫度提高或降低1°F (°C)。按住+或- 按鈕2秒，遙控器上的設定溫度將快速變動。在達到所需的設定溫度後放開按鈕。
- 設置定時開關時，可按+ 或 - 按鈕調整時間。（請參閱定時設定按鈕了解設置細節）

4 FAN (風扇) 按鈕

按此循環選擇風扇速度如下：AUTO (自動)、SPEED 1 (第一級) (▲)、SPEED 2 (第二級) (▲▲)、SPEED 3 (第三級) (▲▲▲)、SPEED 4 (第四級) (▲▲▲▲) (不適用於本冷氣機。第四級與第三級相同)。

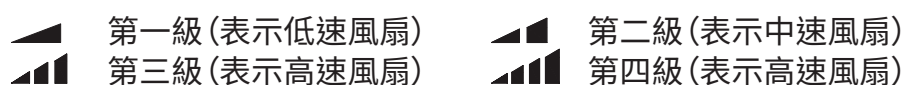
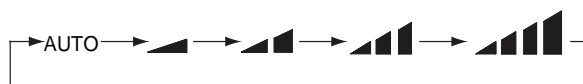

註：

- 設定為自動速度時，冷氣機會根據環境溫度自動選擇適當的風扇速度。
- 在除濕模式下無法調整風扇速度。

5 SWING (搖擺送風) 按鈕

按此啟動左右搖擺送風。

6 SLEEP (睡眠模式) 按鈕

在製冷、製暖模式下，按此按鈕啟動睡眠功能。按此按鈕取消睡眠功能。
在風扇、除濕和自動模式下，不能使用此功能。

7 TIMER (定時設定) 按鈕

- 本機啟動後，按此按鈕設置定時關閉。T-OFF和H圖標將會閃爍。請在5秒內按 + 或 - 按鈕調整定時關閉的時間。按 + 或 - 按鈕一次將增加或減少0.5小時。按住 + 或 - 按鈕2秒，時間會快速變動。在達到所需的設定時間後放開按鈕。然後按定時設定按鈕確認設置。T-OFF和H圖標將停止閃爍。
- 本機關閉後，按此按鈕設置定時啟動。T-ON和H圖標將閃爍。請在5秒內按 + 或 - 按鈕，調整定時啟動的時間。按 + 或 - 按鈕一次將增加或減少0.5小時。按住 + 或 - 按鈕2秒，時間會快速變動。在達到所需的設定時間後放開按鈕。然後按定時設定按鈕確認設置。T-ON和H圖標將停止閃爍。
- 取消定時啟動／關閉：如已設置定時功能，請按一下定時設定按鈕查看剩餘時間。請在5秒內再次按下定時設定按鈕取消此功能。

註：

- 時間設定範圍為：0.5~24小時。
- 兩個動作之間不能相隔超過5秒，否則遙控器將退出設置狀態。

組合按鈕功能簡介

兒童安全鎖功能

同時按下「+」和「-」按鈕可啟動或關閉兒童安全鎖功能。當兒童安全鎖功能啟動後，遙控器上的LOCK (鎖定) 指示燈會顯示為ON (啟動)。這時如操作遙控器，遙控器將不會發送訊號。

溫度顯示切換功能

在OFF (關) 狀態下，可同時按下「-」按鈕和MODE (模式) 按鈕，在°C和°F之間切換。

操作指南

1. 接通電源後，按遙控器上的「ON/OFF」(開/關) 按鈕啟動冷氣機。
2. 按下「MODE」(模式) 按鈕選擇所需模式：AUTO (自動)、COOL (製冷)、DRY (除濕)、FAN (風扇)、HEAT (製暖)。(不適用於淨冷型號)
3. 按「+」或「-」按鈕設置所需溫度。(在自動模式下不能調整溫度)。
4. 按下「FAN」(風扇) 按鈕設置所需風扇速度：自動、低速、中速和高速。

更換遙控器電池

1. 如圖所示，用手指壓下遙控器電池盒蓋的「」標誌，然後沿箭頭所示方向取下電池盒蓋。
2. 放入兩枚乾電池 (AAA 1.5V)。確保「+」極和「-」極的位置正確。
3. 裝回電池盒蓋。

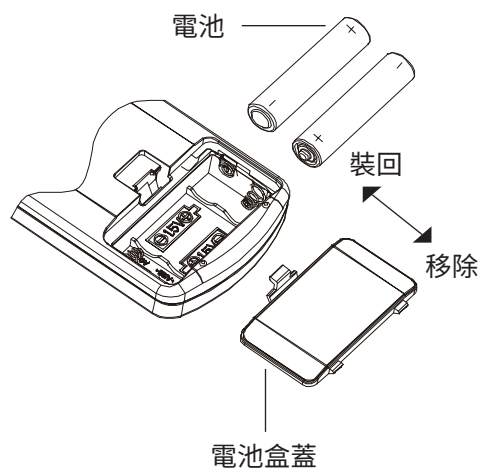

重要訊息

- 訊號發送器與接收窗口之間的距離不應超過8米，且兩者之間不應有障礙物。
- 如室內有電子螢光燈、轉換螢光燈或無線電話，訊號將受干擾，因此在使用遙控器時，請靠近冷氣機。
- 更換電池時，應使用型號相同的新電池。
- 如將長時間不使用遙控器時，請取出電池。

遙控面板

註：

如丟失無線遙控器，請打開面板並以手動操作。

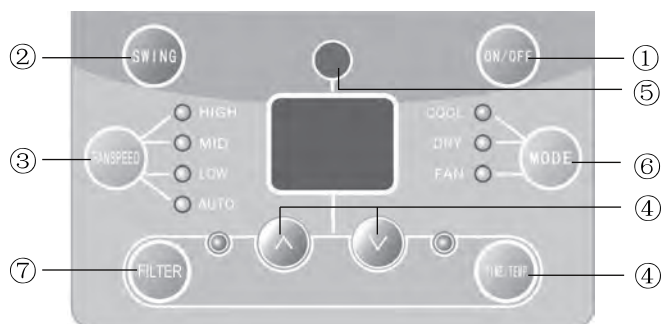

1 POWER (電源) 按鈕

按此開始操作，再按停止操作。

2 SWING (搖擺送風) 按鈕

啟動自動搖擺送風功能。

3 FAN SPEED (風速) 按鈕

順次序循環選擇風扇速度：高速、中速、低速及自動。

4 TEMP/TIME (溫度/定時設定) 按鈕

按 ▲ 鍵提高冷氣機的設定 (操作) 溫度。按 ▼ 鍵降低冷氣機的設定 (操作) 溫度。溫度設定範圍為16~30°C。此外，亦可按 ▲ 鍵逐個小時遞增所選時間，並按 ▼ 鍵逐個小時遞減所選時間。時間設定範圍為0~24小時。

5 訊號接收器

6 MODE (模式) 按鈕

選擇操作模式：AUTO (自動)、HEAT (製暖)、COOL (製冷)、FAN (風扇)、DRY (除濕) (適用於反向循環型號) 或 AUTO (自動)、COOL (製冷)、FAN (風扇)、DRY (除濕) (適用於淨冷型號)。

7 FILTER (濾網) 按鈕

此功能提醒您清潔空氣過濾網 (請參閱「保養和清潔」)，以獲得更佳的的操作和製冷效能。操作250小時後，LED (指示燈) 將亮起。清潔過濾網後，請按「Check Filter」(檢查濾網) 按鈕重新設置，指示燈將熄滅。

通風控桿



通風控桿

當控桿處於：



「OPEN」(開) 位置：
表示通風門打開，可讓空氣、煙或異味從室內排出。

當控桿處於：



「CLOSE」(關) 位置：
表示通風門關閉，空氣將於室內循環和調節。

● 操作提示

舒適經濟的操作

切勿令室溫過冷，以免影響健康，浪費電力。

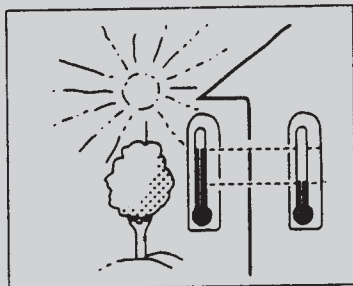

保持百頁簾或窗簾關閉。當冷氣機運作時，不要讓陽光直接射入室內。

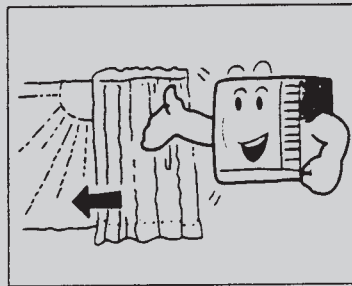

保持室溫均勻。垂直和橫向調較送風方向，確保室內溫度均勻。空氣不能從進風方向排出。

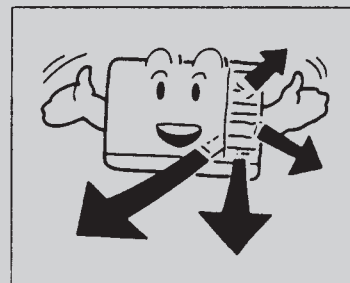

確保門窗緊閉。避免經常打開門窗，以保持室內的空氣調節。

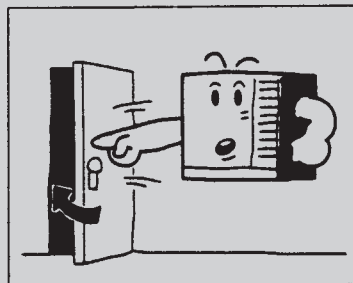

定期清潔空氣過濾網。如空氣過濾網阻塞，會減低除濕效能。至少每兩週清潔一次空氣過濾網。

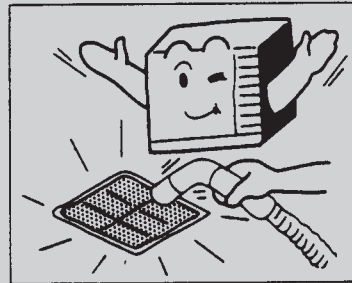

偶爾要排出室內空氣。由於窗戶保持關閉，最好不時打開窗戶，讓室內空氣流通。在本機啟動時，應關上窗簾或窗戶，以防止流失暖氣/冷氣。

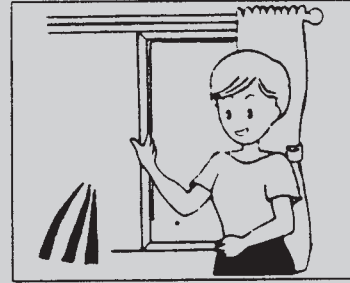

● 注意

安全健康的操作

1. 冷氣機安裝妥當後，必須可以插入插頭。
2. 切勿在洗衣房使用本設備。
3. 如電源線損壞，必須由製造商或其維修代理更換，以免發生危險。

- 切勿用力拉扯電源線。
- 電源線損壞可引致嚴重的觸電危險。

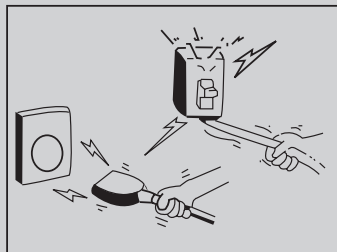

- 除為房間降溫外，切勿將冷氣機用於其他用途。
- 切勿將冷氣機用於其他用途，例如乾衣、保存食物或種植蔬菜等。



- 切勿阻塞進風口和出風口。這會導致冷氣機效能下降和操作不正常。
- 切勿將木條或其他物件插入進風口和出風口，以免碰觸電器組件和風扇而發生危險。

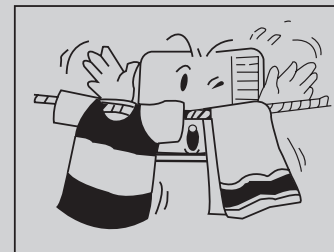

選擇最合適的溫度。
小心調整溫度以配合需要。
嬰兒、長者或病人所處的
房間應保持在適當的溫度。

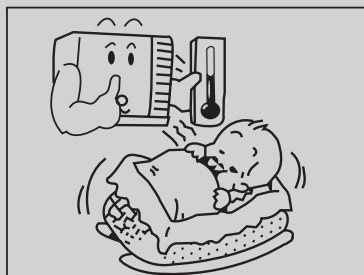

切勿在附近使用發熱設備。
空氣過熱會導致冷氣機的
塑膠組件熔化。

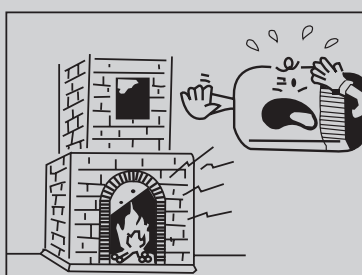

避免讓身體長時間直接暴露在
持續的單向氣流下，以免
影響健康。

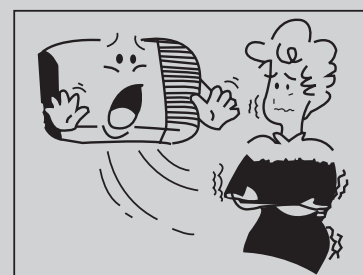

在製冷或製暖期間關閉冷氣機後，
至少要等待3鐘才可再次啟動。

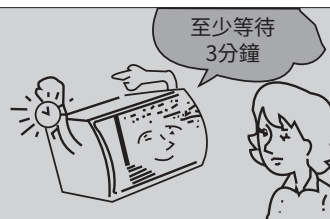

● 保養及維修

清洗冷氣機前必須關閉冷氣機和主電源，以確保安全。

清洗主機

1. 清洗前先中斷電源供應。

在冷氣機完全停止運作後，才拔出插頭。

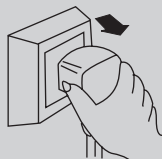

2. 使用軟布清潔機箱。如機箱太髒，可將軟布浸在40°C以下的溫水中，將軟布扭乾後擦拭污垢。



清潔前扭乾軟布

3. 切勿使用噴霧氣體、苯、溶劑、洗滌劑、化學溶劑等清洗冷氣機。



4. 切勿將水直接潑入室內機組，因為機組內的微電腦和電路板不能被水濺濕。



或會導致意外發生

空氣過濾網

應在有需要時或至少每兩週清洗一次進風格柵後面的空氣過濾網。

如何清洗空氣過濾網：

1. 移除進風格柵，抓緊過濾網上的夾片，並拉出過濾網。

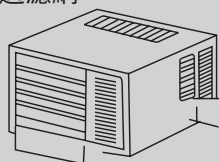

2. 用吸塵機在過濾網上的沾塵面吸走微塵。

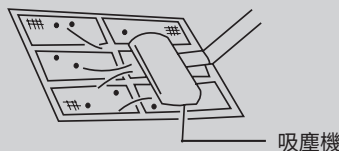

吸塵機

3. 在流水下清洗過濾網，沾塵面朝上，沖走積聚的塵垢。



4. 如過濾網太髒，可在洗滌水中加入溫和的家用清潔劑。



待過濾網徹底乾透才重新裝上。如有必要，可請專業人員清洗冷氣機。

* 檢查地線

是否損毀或鬆脫？

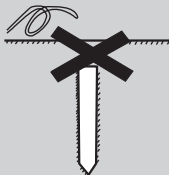





* 檢查室外機組的進風口和出風口有否阻塞。

空氣阻塞可能會導致效能變差



● 故障排除指南

在致電維修或服務人員之前，請檢查下表。如故障仍然存在，請聯絡信興電器服務中心有限公司。

故障現象	檢查事項
冷氣機完全無法運作。 	<ul style="list-style-type: none"> ▪ 電源供應是否出現故障？ ▪ 是否拔出了插頭？ ▪ 電源保險絲是否被燒斷？ ▪ 是否在指定的電壓範圍內操作？
製冷或製暖效能欠佳。 	<ul style="list-style-type: none"> ▪ 進風口或出風口是否被阻塞？ ▪ 室內是否有其他熱源/冷源？ ▪ 空氣過濾網是否太髒？ ▪ 室內風扇速度是否設定為LOW (低速)？ ▪ 可能在本機啟動時，房間過熱/過冷。
釋出霧氣。 	<ul style="list-style-type: none"> ▪ 在COOL (製冷) 模式下，室內機組有時會排出霧氣，這是因為室內潮濕的空氣迅速冷卻所致。 ▪ 室內出風口釋出一些氣味乃正常現象，這是因為所抽入的空氣可能會混雜傢俱和煙霧的氣味。
冷氣機操作時發出噪音。 	<ul style="list-style-type: none"> ▪ 聽起來像水流的噪音： 這是製冷劑在冷氣機內流動的聲音。 ▪ 聽起來像淋浴的噪音： 這是冷氣機機組內部正在處理除濕水份的聲音。
冷氣機似乎在滲漏冷凝水。	<ul style="list-style-type: none"> ▪ 當冷氣機的氣流令溫暖的室內空氣冷卻，便會發生冷凝現象。
冷氣機在重新啟動後3分鐘仍未能運作。	<ul style="list-style-type: none"> ▪ 這是用作保護機械裝置。 ▪ 等候約3分鐘，冷氣機會開始運作。

● 特別聲明

1. 以上資料已經過核對;如有任何印刷錯誤或內容方面的誤解,本公司將保留解釋權。
2. 本產品若有技術方面的改進,新版的操作說明中將會加入有關資料,恕不另行通知。產品外觀及顏色以冷氣機實物為準。
3. 本公司可應要求通過電子郵件發送電子版的用戶指南,請致電信興電工工程有限公司熱線電話2861 2767。

● 售後服務

保修期為購買日起計一年。如產品損毀屬正常使用下發生者,本公司可提供免費維修服務。請出示正式收據及蓋有銷售點/換購中心印章的保修證,以享用免費維修服務。如有查詢,請致電信興電器服務中心有限公司熱線電話2406 5666。

如發生以下任何情況,請立即關閉電源並聯絡信興電器服務中心有限公司。

- 斷路器經常跳掣或保險絲常被燒斷。
- 水或異物意外進入冷氣機內。
- 冷氣機操作時發出異常聲音。

Rasonic 樂信牌



信興電工工程有限公司

SHUN HING ELECTRIC WORKS & ENGINEERING CO., LTD

辦公室: 香港九龍尖沙咀東部麼地道 67 號半島中心 9 樓

OFFICE: 9/F, PENINSULA CENTRE, 67 MODY ROAD, TSIMSHATSUI
EAST, KOWLOON, HONG KONG

電話 TEL: (852) 2861 2767

傳真 FAX: (852) 2865 6706

網址 WEBSITE: www.rasonic.com

電郵 EMAIL: shew@shunhinggroup.com

保養及維修 MAINTENANCE AND REPAIR SERVICE

信興電器服務中心有限公司

SHUN HING ELECTRIC SERVICE CENTRE LTD.

辦公室: 香港新界葵涌勝耀街2號信興中心11樓

OFFICE: 11TH FLOOR, SHUN HING CENTRE, 2 SHING YIU STREET, KWAI CHUNG, NEW
TERRITORIES, HONG KONG

電話 TEL: (852) 2406 5666

傳真 FAX: (852) 2408 0316

網址 WEBSITE: www.shesc.com

消耗品/附件銷售熱線 CONSUMABLES/ ACCESSORIES SALES HOTLINE

電話 TEL: (852) 2406 5666

客戶服務中心 CUSTOMER SERVICE CENTRES

香港新界葵涌勝耀街2號信興中心1樓

1ST FLOOR, SHUN HING CENTRE, 2 SHING YIU STREET, KWAI CHUNG, NEW
TERRITORIES, HONG KONG

電話 TEL: (852) 2406 5439

傳真 FAX: (852) 2408 1389

澳門慕拉士大馬路193-199號南嶺工業大廈5樓1座

AVENIDA DE VENCESLAU DE MORAIS, NO. 193-199, 5 ANDAR-I, EDF. INDUSTRIAL
NAM LENG, MACAU

電話 TEL: (853) 2836 2928

傳真 FAX: (853) 2833 6405

有關最新之客戶服務中心資訊, 請參閱信興服務中心網址: www.shesc.com或致電維修服務熱線查詢。

For the latest information of customer service centres, please visit www.shesc.com or call us at our hotline.



66139902318